

Italimpia[®]
Industrial cleaning equipment

Catálogo de productos



www.italimpia.com.ar

- 5-7 CEPILLOS MANUALES PBT**
 - Cepillo Violín **NUEVO**.
 - Cepillo Viking.
 - Cepillo Planchita.
 - Cepillo Multiuso mango corto.
 - Cepillo Multiuso mango largo.
 - Cepillo Tallador.
 - Cepillo Estrella.
 - Cepillo Counter harinero.
 - Cepillo Lava canasto.
 - Cepillo Hydro water.
 - Cepillo de hornos en Teflón®.

- 8 CEPILLOS de DETALLE PBT**
 - Cepillo Limpia guías.
 - Cepillo de Detalle.
 - Cepillo Limpia juntas.
 - Cepillo Limpia uñas y manos **NUEVO**.

- 9-10 ESCOBAS y CEPILLOS de PISO PBT**
 - Escoba sanitaria.
 - Escobillon sanitario.
 - Cepillo Frigorific (corto y largo).
 - Cepillo Deck (corto y largo).
 - Cepillo Deck fibra suave **NUEVO**.

- 11-12 CEPILLO ESPECIALES PBT**
 - Cepillo Tanque.
 - Cepillo Bulker (duro y semirígido).
 - Cepillo Hight Low (duro y semirígido).
 - Cepillo Lava pared.

- 13-14 LIMPIACAÑOS, ISOPOS y BAQUETAS PBT**
 - Cepillo Lava caños **MEJORADO**.
 - Cepillo Válvulas y Drenaje (largo y corto).
 - Cepillo Ketler **MEJORADO**.
 - Cepillo Baqueta **MEJORADO**.
 - Cepillo Baqueta intercambiable.
 - Cepillo Limpia frascos.
 - Cepillo Limpia bidones.

- 15-17 CEPILLOS de BARRIDO de POLVO PVC**
 - Cepillo Barrendero de calles **NUEVO**.
 - Cepillo Industrial.
 - Cepillo Anden **MEJORADO**.
 - Cepillo Francés.
 - Cepillo Counter de mesadas.
 - Escobillon Sorrento.
 - Escoba Italy (dura y semirígida).
 - Cepillo Multiuso de PVC corto y largo **NUEVO**.

 - Limpia calzados.

- 18-19 CEPILLOS de CUIDADO AUTOMOTRIZ de PITA PVC**
 - Cepillo Hydro water.
 - Cepillo Lava camión.
 - Cepillo Lava autos **MEJORADO**.
 - Cepillo Bi-Level.
 - Cepillo Estrella.

- 20-21 MANGOS y BASTONES**
 - Mango de aluminio.
 - Mango de acero.
 - Mangos de madera.
 - Mango de fibra de vidrio.
 - Mango Ultra-Higiénico **NUEVO**.
 - Mango Ergonómico.

- 22 SECADORES de PISO**
 - Secador Sanitario goma de hule blanca.
 - Secador Sanitario goma de hule negra.
 - Secador industrial Tork con goma cambiabile.
 - Secador Roby con goma recambiable.
 - Secador sanitario goma de silicona recambiable **NUEVO**.

- 23-25 COMPLEMENTOS de FOOD**
 - Palas sanitarias de una pieza (mediana y grande).
 - Cucharas especieras (mediana y grande).
 - Espátulas plásticas (chica y grande).
 - Paletas mezcladoras (remos perforados y lisos).
 - Secador de mesadas goma de silicona **MEJORADO**.
 - Tablas de corte codificadas.

- 26-29 PRODUCTOS VARIOS**
 - Organizador de pared de aluminio.
 - Organizador de pared plástico.
 - Portafibra de mano **NUEVO**.
 - Portafibra de piso.
 - Bandeja portaobjetos Carry **MEJORADO**.
 - Cambiador de bebes.
 - Pala recogedora LOBBY **MEJORADO**.
 - Paño de microfibra de piso.
 - Paño de microfibra de mano.
 - Manopla de microfibra.
 - Señales de precaución.
 - Aplicador de cera.
 - Balde de aplicación de cera.
 - Raquetas.

30 LIMPIEZA de ALTURA

- Duster FLEXIBLE (largo y corto).
- Mopa limpia tuberías.
- Mopa limpia paredes.
- Cepillo limpia techos Triángulo.

31 BALDES

- Balde hermético rectangular 22 litros.
- Balde Orion 20 litros.
- Balde Easy 8 litros.

32-33 BALDES PRENSAMOPAS

- Balde Gemini.
- Balde Vega.
- Balde SUpemax.
- Balde Mega.
- Balde Orion.
- Prensas.

34-39 CARROS de LIMPIEZA

- Carro Milenium.
- Carro Extreme.
- Carro Trafic.
- Carro Plataforma **NUEVO**.
- Carros Housekeeping Bigger y Junior **MEJORADO**.
- Carros de lavandería.
- Carros de catering.
- Carros Sanilab® hospitalarios.

40 MOPS y TRAPEADORES tradicionales

- Mopas APC banda angosta.
- Mopas APC punta cortada.
- Mopas APC banda ancha.
- Mopas de Rayon.
- Minimops.

41 SUJETADORES PINZAS de MOPS

- Sujetador percha Arnold.
- Sujetador italiano.
- Sujetador mandíbula Jaws.

42-43 MOPS de MICROFIBRA y Bases

- Pad de microfibra de lavado codificado por color.
- Pad de microfibra de barrido.
- Armazones de velcro para microfibras.

44 MOPS de barrido PRO y Bases

- Mop seco Pro de algodón.
- Mop seco Pro de acrílico.
- Armazón Pro de acero.
- Armazón Pro de plástico.

45 MOPS de barrido TUFTING

- Mop seco Tufting de algodón.
- Mop seco Tufting de acrílico.
- Armazón Tufting de acero.

46 MOPS EURO y COMERCIAL

- Mop seco comercial.
- Mop Euro microfibra.
- Armazón comercial de acero.
- Armazón Euro de plástico.

47 MOPA FLAT

- Armazón de mopa flat.
- Mopa flat de microfibra.
- Mopa flat de microfibra pocket.
- Mopa flat hilado de microfibra **NUEVO**.

48-51 EQUIPAMIENTO de LIMPIEZA de vidrios INOX

- Secavidrios INOX.
- Secavidrios REX.
- Secavidrios viceversa AMBO.
- Secavidrios MOVIL.
- Repuestos de goma ó hule.
- Paño enjabonador de vidrios.
- Tubos Telescópicos.
- Punteras.
- Raqueta de vidrios.
- Kit vidriero.
- Cartuchera, cinturón y bolsa.
- Secavidrio viceversa DUO de vehículos.

El código de color para la limpieza es quizás uno de los métodos más sencillos de implementar y eficaces para prevenir la contaminación cruzada. Para evitar que sus alimentos o áreas de recibo se contaminen, pero sobre todo para evitarles a sus clientes una intoxicación o una mala impresión de su establecimiento, busque que su rutina de limpieza esté regida por el sistema de códigos de color que le ayuda a establecer qué implementos de aseo debe usar en cada área de su local. La intención de estas ayudas de color es evitar la contaminación cruzada que a menudo se dan por usar los mismos instrumentos de limpieza en áreas de contacto de alimentos con áreas de contacto no alimenticias, de crudos con cocinados o de áreas de paso con áreas de producción. Así mismo, eliminan el margen de errores y permiten que se reduzca el tiempo de capacitación para sus empleados. Adicionalmente, la gran ventaja de implementar en su establecimiento este plan es la facilidad de llevarlo a cabo en cualquier lugar, ya que los códigos de color se valen de pistas visuales; "no necesitan de ninguna capacitación especial y los empleados se apropian rápidamente del sistema, casi como si fuera una tarea automática". Esta manera de utilizar los colores para eliminar barreras lingüísticas, además de permitir el reconocimiento inmediato de las herramientas apropiadas para un trabajo particular y, al mismo tiempo, la detección oportuna de cualquier equivocación, ayuda a mantener un mayor orden en el almacenamiento de los utensilios de aseo.

Los códigos de colores brindan una gran ayuda a los responsables de limpieza que requieren segregación por tipo de áreas o lugares de aseo y/o se encuentran implementando sistemas HACCP. Asimismo, reducen de manera significativa la posibilidad de contaminación cruzada.

La gama de colores que ofrece **Italimpia**® para monofilamentos de poliéster PBT y para Nylon son el azul, rojo, verde, amarillo, blanco, naranja y púrpura. Además existe una gama en color negro para monofilamentos de PVC.

Italimpia® no designa colores particulares para áreas específicas o por tipo de alimentos, lo deja a criterio del usuario final ya que algunos establecimientos requieren segregación entre departamentos y otros segregación de equipos entre alimentos.

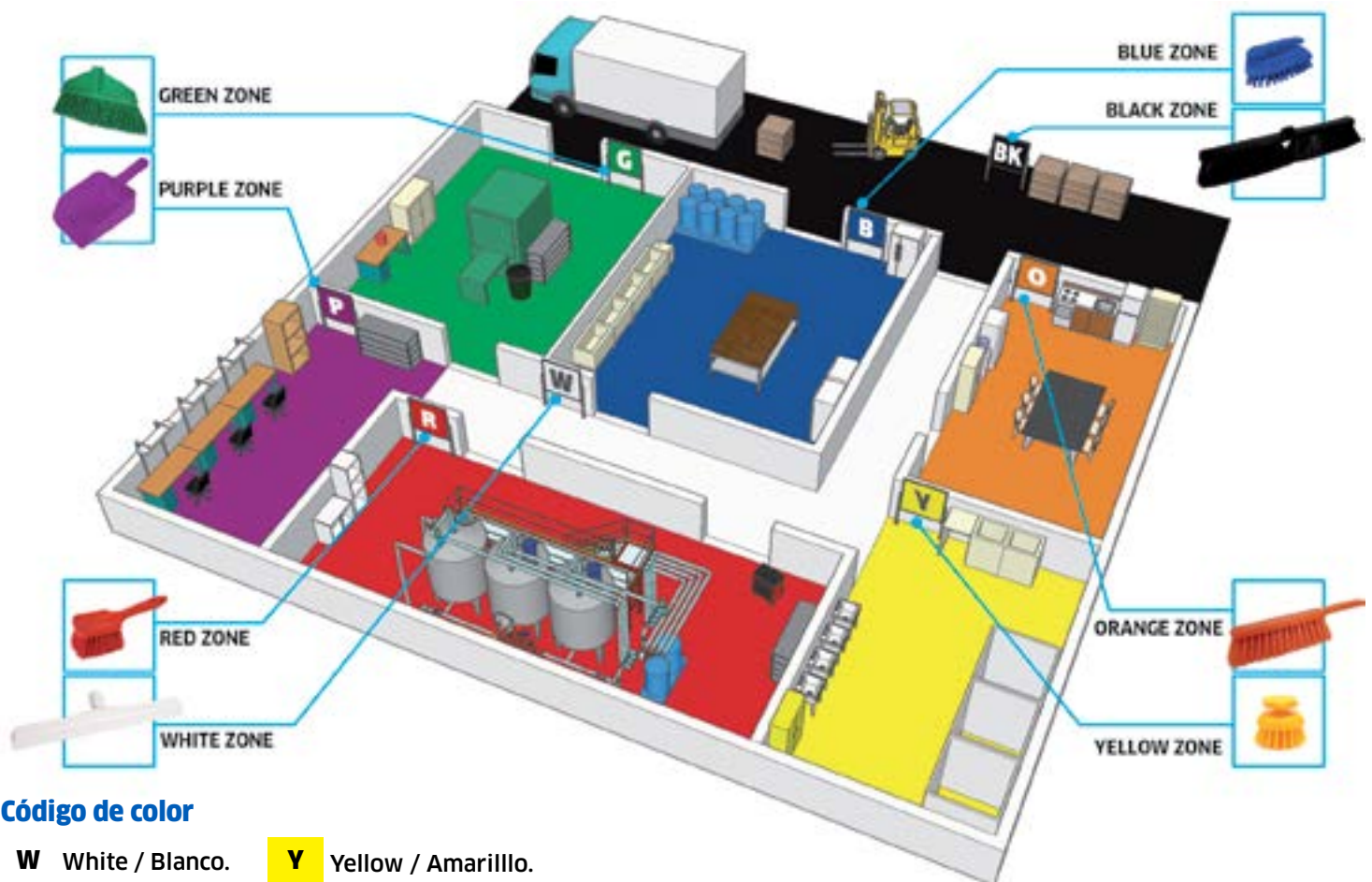

Código de color

W White / Blanco.	Y Yellow / Amarillo.
B Blue / Azul.	P Purple / Púrpura.
R Red / Rojo.	O Orange / Naranja.
G Green / Verde.	BK Green / Negro.

Cómo hacerlo:

Cuando vaya a implementar el código de colores en su establecimiento trate, primero que todo, de que éste sea lo más simple y claro posible, evite fallas en la comunicación o malgastar su inversión por una mala ejecución. Por ejemplo, use colores básicos y fácilmente diferenciables unos de otros.

CEPILLO VIOLÍN / FIBRA DURA

Colores	W	B	R	G	Y	P	O
Código	4083						
Rigidez de filamento	Alta						
Longitud de filamento	30 mm						
Dimensión	45 x 70 x 180 mm						
Peso unitario	0,200 kg						
Material	Poliéster PBT						
Temperatura	134°C						
Unidades por caja	10						
Peso por caja	2,20 kg						



CEPILLO VIOLÍN / FIBRA SEMIDURA

Colores	W	B	R	G	Y	P	O
Código	4084						
Rigidez de filamento	Media						
Longitud de filamento	40 mm						
Dimensión	55 x 70 x 180 mm						
Peso unitario	0,210 kg						
Material	Poliéster PBT						
Temperatura	134°C						
Unidades por caja	8						
Peso por caja	1,95 kg						



Los productos son fabricados específicamente para limpiar las **áreas sensiblemente higiénicas** en las fábricas de alimentos, industrias lácteas, los establecimientos de hotelaría y hospitales.

CEPILLO VIKIN DE TABLAS DE CORTE

Colores	W	B	R	G	Y	P	O
Código	4081						
Rigidez de filamento	Alta						
Longitud de filamento	35 mm						
Dimensión	50 x 60 x 140 mm						
Peso unitario	0,170 kg						
Material	Poliéster PBT						
Temperatura	134°C						
Unidades por caja	12						
Peso por caja	2,00 kg						



CEPILLO PLANCHA

Colores	W	B	R	G	Y	P	O
Código	4082						
Rigidez de filamento	Media						
Longitud de filamento	25 mm						
Dimensión	50 x 60 x 140 mm						
Peso unitario	0,150 kg						
Material	Poliéster PBT						
Temperatura	134°C						
Unidades por caja	15						
Peso por caja	2,37 kg						



CEPILLO MULTIUSO MANGO CORTO

Colores	W	B	R	G	Y	P	O
Código	4085						
Rigidez de filamento	Media						
Longitud de filamento	40 mm						
Dimensión	230 x 70 x 56 mm						
Peso unitario	0,165 kg						
Material	Poliéster PBT						
Temperatura	134°C						
Unidades por caja	6						
Peso por caja	1,24 kg						



CEPILLO MULTIUSO MANGO LARGO

Colores	W	B	R	G	Y	O
Código	4086					
Rigidez de filamento	Media					
Longitud de filamento	40 mm					
Dimensión	465 x 70 x 56 mm					
Peso unitario	0,215 kg					
Material	Poliéster PBT					
Temperatura	134°C					
Unidades por caja	6					
Peso por caja	1,69 kg					



CEPILLO TALLADOR

Colores	W	B	R	G	Y	O
Código	4185					
Rigidez de filamento	Alta					
Longitud de filamento	20 mm					
Dimensión	230 x 70 x 56 mm					
Peso unitario	0,145 kg					
Material	Poliéster PBT					
Temperatura	134°C					
Unidades por caja	6					
Peso por caja	1,24 kg					



CEPILLO ESTRELLA SCRUB

Colores	W	B	R	G	Y	P	O
Código	4080						
Rigidez de filamento	Alta						
Longitud de filamento	30 mm						
Dimensión	90 x 90 x 90 mm						
Peso unitario	0,170 Kg						
Material	Poliéster PBT						
Temperatura	134°C						
Unidades por caja	12						
Peso por caja	2,5 kg						



Cepillo **redondo** de mano con **fibras en ángulo** ideal para limpieza profunda en mesadas, rincones, paelleras, ollas, pailas, etc.
Uso: gastronomía y cocinas.



CEPILLO COUNTER HARINERO

Colores	W	B	R	G	Y	O
Código	4070					
Rigidez de filamento	Baja					
Longitud de filamento	70 mm					
Dimensión	85 x 45 x 35 mm					
Peso unitario	0,300 kg					
Material	Poliéster PBT					
Temperatura	134°C					
Unidades por caja	12					
Peso por caja	3,96 kg					



CEPILLO LAVA CANASTOS

Colores	W	B	R	G	Y	O
Código	4075					
Rigidez de filamento	Media					
Longitud de filamento	60 mm					
Dimensión	750 x 40 x 350 mm					
Peso unitario	0,270 kg					
Material	Poliéster PBT					
Temperatura	134°C					
Unidades por caja	12					
Peso por caja	3,60 kg					



CEPILLO HYDRO WATER CON ACOPLA MANGUERA

Colores	W	B
Código	4285	
Rigidez de filamento	Media	
Longitud de filamento	40 mm	
Dimensión	300 x 80 x 70 mm	
Peso unitario	0,210 kg	
Material	Poliéster PBT	
Temperatura	134°C	
Unidades por caja	6	
Peso por caja	1,60 kg	



CEPILLO LIMPIA HORNOS Y PLANCHAS

Color	W
Código	4097
Rigidez de filamento	Alta
Longitud de filamento	70 mm
Dimensión	510 x 70 x 45mm
Peso unitario	0,255 kg
Material	Teflon®
Temperatura	260°C
Unidades por caja	1
Peso por caja	0,400 kg



CEPILLO LIMPIA GUÍA

Colores	W	B
Código	2878	
Rigidez de filamento	Media	
Longitud de filamento	35 mm	
Dimensión	280 x 50 x 20 mm	
Peso unitario	0,100 kg	
Material	Poliéster PBT	
Temperatura	134°C	
Unidades por caja	10	
Peso por caja	0,95 Kg	



Cepillo multiuso para limpieza en **líneas de producción y maquinaria**. Ideal para limpieza de canaletas, maquinaria, cinta de transporte, etc.

CEPILLO DE DETALLE

Colores	W	B	R	G	Y
Código	2870				
Rigidez de filamento	Media				
Longitud de filamento	25 mm				
Dimensión	255 x 50 x 40 mm				
Peso unitario	0,100 kg				
Material	Poliéster PBT				
Temperatura	134°C				
Unidades por caja	10				
Peso por caja	0,90 kg				



Cepillo multiuso para limpieza en **líneas de producción y maquinaria**. Ideal para limpiar maquinaria, utensilios de cocina, platos y áreas de **preparación de alimentos**.

CEPILLO LIMPIAJUNTA TRIÁNGULO

Colores	W	B
Código	4140	
Rigidez de filamento	Alta	
Longitud de filamento	28 mm	
Dimensión	210 x 30 x 150 mm	
Peso unitario	0,205 kg	
Material	Poliéster PBT	
Temperatura	134°C	
Unidades por caja	6	
Peso por caja	1,40 kg	



Cepillo con manija **ergonómica** para uso manual y también para usar con cabos. Posee una espátula para remover incrustaciones en juntas. Ideal **para trabajos de juntas de azulejos, mosaicos y ángulos de zócalos**.
 Utilización: baños, cocinas e industrias.

Estos **3 modelos** de cepillos se utilizan en la **remoción de incrustaciones**, en pequeñas superficies, espacios estrechos y ángulos.

ESCOBA SANITARIA

Colores	W	B	R	G	Y	O
Código	4091					
Rigidez de filamento	Media					
Longitud de filamento	80 mm					
Dimensión	170 x 30 x 23 mm					
Peso unitario	0,285 kg					
Material	PBT					
Temperatura	134°C					
Unidades por caja	12					
Peso por caja	4,00 kg					



ESCOBILLON SANITARIO

Colores	W	B	R	G	Y	O
Código	4094					
Rigidez de filamento	Baja					
Longitud de filamento	50 mm					
Dimensión	70 x 50 x 600 mm					
Peso unitario	0,330 kg					
Material	PBT					
Temperatura	134°C					
Unidades por caja	10					
Peso por caja	5,56 kg					



CEPILLO PISO FRIGORIFIC / FIBRA CORTA

Colores	W	B	R	G	Y	P	O
Código	4087						
Rigidez de filamento	Alta						
Longitud de filamento	80 mm						
Dimensión	110 x 45 x 320 mm						
Peso unitario	0,360 kg						
Material	PBT						
Temperatura	134°C						
Unidades por caja	6						
Peso por caja	2,45 kg						



CEPILLO PISO FRIGORIFIC / FIBRA LARGA

Colores	W	B	R	G	Y	P	O
Código	4088						
Rigidez de filamento	Media						
Longitud de filamento	55 mm						
Dimensión	110 x 45 x 320 mm						
Peso unitario	0,400 kg						
Material	PBT						
Temperatura	134°C						
Unidades por caja	5						
Peso por caja	2,30 kg						



CEPILLO PISO DECK / FIBRA CORTA

Colores	W	B	R	G	Y	O
Código	4089					
Rigidez de filamento	Alta					
Longitud de filamento	40 mm					
Dimensión	60 x 50 x 500 mm					
Peso unitario	0,640 kg					
Material	Poliéster PBT					
Temperatura	134°C					
Unidades por caja	6					
Peso por caja	5,00 kg					



CEPILLO PISO DECK / FIBRA LARGA

Colores	W	B	R	G	Y	O
Código	4090					
Rigidez de filamento	Media					
Longitud de filamento	50 mm					
Dimensión	70 x 50 x 500 mm					
Peso unitario	0,715 kg					
Material	Poliéster PBT					
Temperatura	134°C					
Unidades por caja	6					
Peso por caja	4,79 kg					



CEPILLO PISO DECK / FIBRA SUAVE

Colores	W	B	R	G	Y	O
Código	4099					
Rigidez de filamento	Baja					
Longitud de filamento	55 mm					
Dimensión	70 x 50 x 500 mm					
Peso unitario	0,750 kg					
Material	Poliéster PBT					
Temperatura	134°C					
Unidades por caja	6					
Peso por caja	4,90 kg					



CEPILLO TANQUE

Colores	W	B	R	G	Y	O
Código	4298					
Rigidez de filamento	Media					
Longitud de filamento	50 mm					
Dimensión	100 x 140 x 240 mm					
Peso unitario	0,390 kg					
Material	Poliéster PBT					
Temperatura	134°C					
Unidades por caja	4					
Peso por caja	1,90 kg					



CEPILLO BULKER / FIBRA DURA

Colores	W	B	R	G	Y	O
Código	4093					
Rigidez de filamento	Alta					
Longitud de filamento	40 mm					
Dimensión	120 x 80 x 210 mm					
Peso unitario	0,390 kg					
Material	Poliéster PBT					
Temperatura	134°C					
Unidades por caja	6					
Peso por caja	2,75 kg					



CEPILLO BULKER / FIBRA SEMIDURA

Colores	W	B	R	G	Y	O
Código	4593					
Rigidez de filamento	Media					
Longitud de filamento	40 mm					
Dimensión	120 x 80 x 210 mm					
Peso unitario	0,390 kg					
Material	Poliéster PBT					
Temperatura	134°C					
Unidades por caja	6					
Peso por caja	2,75 kg					



Ideal para **zócalos y rincones.**
Uso: en gastronomía y cocinas.

ESCOBILLON HIGH-LOW / FIBRA DURA

Colores	W	B	R	G	Y	O
Código	4095					
Rigidez de filamento	Alta					
Longitud de filamento	40 mm					
Dimensión	120 x 120 x 250 mm					
Peso unitario	0,565 kg					
Material	Poliéster PBT					
Temperatura	134°C					
Unidades por caja	6					
Peso por caja	3,80 kg					



ESCOBILLON HIGH-LOW / FIBRA SEMIDURA

Colores	W	B	R	G	Y	O
Código	4595					
Rigidez de filamento	Media					
Longitud de filamento	40 mm					
Dimensión	120 x 120 x 250 mm					
Peso unitario	0,565 kg					
Material	Poliéster PBT					
Temperatura	134°C					
Unidades por caja	6					
Peso por caja	3,80 kg					



CEPILLO PARA PAREDES 30 cm

Colores	W	B	R	G	Y	O
Código	4092					
Rigidez de filamento	Media					
Longitud de filamento	45 mm					
Dimensión	100 x 45 x 320 mm					
Peso unitario	0,360 kg					
Material	Poliéster PBT					
Temperatura	134°C					
Unidades por caja	6					
Peso por caja	2,57 kg					



CEPILLO LAVA CAÑERÍAS

Colores	W	B	R	G	Y	O
Código	4096					
Rigidez de filamento	Baja					
Peso unitario	0,125 kg					
Material	PBT					
Temperatura	134°C					
Unidades por caja	6					
Peso por caja	1,16 kg					



CEPILLO VÁLVULAS Y DRENAJE MANGO CORTO

Colores	W	B	R	G	Y	O
Código	3050					
Longitud de cepillo	320 mm					
Díametro de cabezal	ø8,12					
Peso unitario	0,155 kg					
Material	Poliéster PBT					
Temperatura	134°C					
Unidades por caja	12					
Peso por caja	2 kg					



CEPILLO VÁLVULAS Y DRENAJE MANGO LARGO

Colores	W	BK	B	R	G	Y	O
Código	Longitud cepillo	Díametro de cabezal	Peso Unitario	Material	Temperatura	Unidad por caja	Peso por caja
4050	680 mm	ø6,86 mm	0,250 kg	Poliéster PBT	134°C	12	3 kg
4051	680 mm	ø8,12 mm	0,250 kg	Poliéster PBT	134°C	12	3 kg



CEPILLO KETLER

Colores	W	B	R	G	Y	O		
Código	Rigidez filamento	Longitud filamento	Dimensión	Peso Unitario	Material	Temperatura	Unidad por caja	Peso por caja
K4032	Alta	200 mm	ø2,0/940 mm	0,145 kg	Poliéster PBT	134°C	10	1,90 kg
K4033	Alta	200 mm	ø3,5/940 mm	0,145 kg	Poliéster PBT	134°C	10	1,90 kg
K4034	Alta	200 mm	ø5,0/940 mm	0,145 kg	Poliéster PBT	134°C	10	1,90 kg
K4035	Alta	200 mm	ø7,5/940 mm	0,145 kg	Poliéster PBT	134°C	10	1,90 kg





CEPILLO BAQUETA

Colores **W** **B** **R** **G** **Y** **O**

Código	Rigidez filamento	Longitud filamento	Dimensión	Peso unitario	Material	Temperatura	Unidad por caja	Peso por caja
4032	Alta	200 mm	ø2,0/50 cm	0,10 kg	Poliéster PBT	134°C	10	1 kg
4033	Alta	200 mm	ø3,5/50 cm	0,10 kg	Poliéster PBT	134°C	10	1 kg
4034	Media	200 mm	ø5,0/50 cm	0,10 kg	Poliéster PBT	134°C	10	1 kg
4035	Media	200 mm	ø7,5/50 cm	0,10 kg	Poliéster PBT	134°C	10	1 kg

CEPILLO BAQUETA INTERCAMBIABLE FLEXIBLE

Color **W**

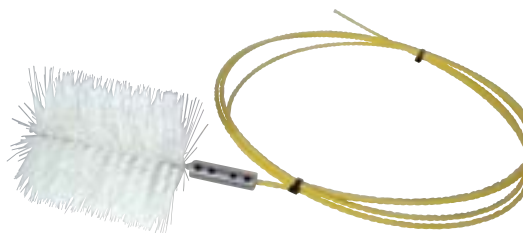

Código	Rigidez filamento	Longitud filamento	Dimensión	Peso unitario	Material	Temperatura	Unidad por caja	Peso por caja
F4032	Media	150 mm	ø2,0/400 cm	0,170 kg	Poliéster PBT	134°C	10	2,2 kg
F4033	Media	150 mm	ø3,5/400 cm	0,170 kg	Poliéster PBT	134°C	10	2,2 kg
F4034	Media	150 mm	ø5,0/400 cm	0,170 kg	Poliéster PBT	134°C	10	2,2 kg
F4035	Media	150 mm	ø7,5/400 cm	0,170 kg	Poliéster PBT	134°C	10	2,2 kg
F4036	Media	150 mm	ø12/400 cm	0,170 kg	Poliéster PBT	134°C	10	2,2 kg

CEPILLO LIMPIA FRASCOS

Color **W**

Código	4025
Rigidez de filamento	Baja
Peso unitario	0,10 kg
Material	Poliéster PBT
Temperatura	134°C
Unidades por caja	10
Peso por caja	1 kg



Los diámetros disponibles facilitan la **limpieza** de una amplia gama de **tubos** en la industria de procesos de alimentos y bebidas.

CEPILLO LIMPIA BIDONES

Color **W**

Código	4027
Rigidez de filamento	Baja
Peso unitario	0,140 kg
Material	Poliéster PBT
Temperatura	134°C
Unidades por caja	10
Peso por caja	1,70 kg



Cepillos de barrido de polvo de PVC

CEPILLO BARRENDERO DE CALLES

Colores	BK
Código	0645
Rigidez de filamento	Alta
Longitud de filamento	80 mm
Dimensión	285 x 80 x 160 mm
Peso unitario	0,73 kg
Material	PVC
Temperatura	64°C
Unidades por caja	3
Peso por caja	2,5 kg



CEPILLO INDUSTRIAL BARRENDERO

Colores	W	BK	B	R	G	Y	P	O
Código		0615						
Rigidez de filamento		Medio						
Longitud de filamento		80 mm						
Dimensión		340 x 100 x 160 mm						
Peso unitario		0,48 kg						
Material		PVC						
Temperatura		64°C						
Unidades por caja		12						
Peso por caja		6,50 kg						



La línea **black** no es apta para áreas de producción de alimentos. Solamente para **áreas comunes y exteriores**.

CEPILLO ANDEN BARRENDERO EXTERIOR

Colores	BK	B	R	G	Y
Código	0618				
Rigidez de filamento	Media				
Longitud de filamento	80 mm				
Dimensión	680 x 80 x 160 mm				
Peso unitario	0,90 kg				
Material	PVC				
Temperatura	64°C				
Unidades por caja	6				
Peso por caja	6 kg				



CEPILLO FRANCES DE INTERIOR

Color	BK
Código	0619
Rigidez de filamento	Baja
Longitud de filamento	80 mm
Dimensión	680 x 80 x 160 mm
Peso unitario	0,83 kg
Material	PVC
Temperatura	64°C
Unidades por caja	6
Peso por caja	5,38 kg



CEPILLO COUNTER DE MESADAS

Color	BK
Código	4071
Rigidez de filamento	Media
Longitud de filamento	80 mm
Dimensión	100 x 45 x 350 mm
Peso unitario	0,27 kg
Material	PVC
Temperatura	64°C
Unidades por caja	12
Peso por caja	3,70 kg



ESCOBILLON SORRENTO / Punta plumada

Colores	BK	B	R	G	Y
Código	0628				
Rigidez de filamento	Baja				
Longitud de filamento	40 mm				
Dimensión	465 x 70 x 56 mm				
Peso unitario	0,31 kg				
Material	PVC				
Temperatura	64°C				
Unidades por caja	10				
Peso por caja	3,5 kg				



ESCOBA ITALY / Punta sin plumar

Colores	W	BK	B	R	G	Y
Código	2007					
Rigidez de filamento	Media					
Longitud de filamento	20 mm					
Dimensión	465 x 70 x 56 mm					
Peso unitario	0,28 kg					
Material	PVC					
Temperatura	64°C					
Unidades por caja	12					
Peso por caja	3,76 kg					



ESCOBA ITALY / Punta plumada

Colores	W	BK	B	R	G	Y
Código	2001					
Rigidez de filamento	Media					
Longitud de filamento	30 mm					
Dimensión	90 x 90 x 90 mm					
Peso unitario	0,28 kg					
Material	PVC					
Temperatura	64°C					
Unidades por caja	12					
Peso por caja	3,76 kg					



Cepillos de barrido de polvo de PVC

CEPILLO MULTIUSO DE PVC / CORTO

Colores	B	R	G	Y
Código	3185			
Rigidez de filamento	Baja			
Longitud de filamento	mm			
Dimensión	100 x 140 x 240 mm			
Peso unitario	0,17 kg			
Material	PVC			
Temperatura	64°C			
Unidades por caja	6			
Peso por caja	1,24 kg			



CEPILLO MULTIUSO DE PVC / LARGO

Colores	B	R	G	Y
Código	3186			
Rigidez de filamento	Baja			
Longitud de filamento	mm			
Dimensión	120 x 80 x 210 mm			
Peso unitario	0,22 kg			
Material	PVC			
Temperatura	64°C			
Unidades por caja	6			
Peso por caja	1,69 kg			



CEPILLO LIMPIA CALZADO

Color	B
Código	4355
Rigidez de filamento	Alta
Longitud de filamento	40 mm
Dimensión	220 x 410 x 460 mm
Peso unitario	1,70 kg
Material	Poliéster PBT
Temperatura	134°C
Unidades por caja	1
Peso por caja	1,70 kg

Ayuda a **eliminar** bacteria, residuos, suciedades y otras **contaminaciones** que son **transportadas** hacia las áreas de procesos de alimentos.
Uso: industria alimenticia, tambos, establecimientos agrícolas.



• Cepillos de recambio disponibles

Cepillos de cuidado automotriz de pita de PVC

CEPILLO LAVA CAMIÓN

Color		Y
Código	0641	
Rigidez de filamento	Suave	
Longitud de filamento	50 mm	
Material	PVC	
Temperatura	64°C	
Unidades por caja	6	
Peso por caja	2,46Kg	



Modelo standard de cerdas de **pita sintética suave**.

CEPILLO DOBLE LAVA CAMIÓN BI-LEVEL

Color		Y
Código	644	
Rigidez de filamento	Suave	
Longitud de filamento	60 mm	
Dimensión	100 x 140 x 240 mm	
Material	PVC	
Unidades por caja	4	
Peso por caja	2,80 kg	

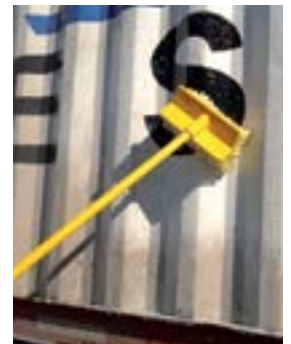

Cepillo **angular** para poder llegar a distintos ángulos de trabajo. Fibra de **pita PVC suave**. Ideal para lavar camiones y furgones de reparto.

CEPILLO HYDRO WATER DE MANO

Color		B
Código	2531	
Rigidez de filamento	Suave	
Longitud de filamento	50 mm	
Dimensión	230 x 90 x 70 mm	
Material	PVC	
Unidades por caja	6	
Peso por caja	1,75 kg	



Fibra de PVC muy suave. A través de la **conexión a manguera**, el agua circula por adentro del puño llegando a la fibra en el extremo superior con presión. Ideal para lavado de automóviles.

CEPILLO LAVA AUTOS

Color		Y
Código	6022	
Rigidez de filamento	Suave	
Longitud de filamento	55 mm	
Dimensión	200 x 100 x 70 mm	
Material	PVC	
Unidades por caja	12	
Peso por caja	3 kg	



Cepillos de cuidado automotriz de pita de PVC

CEPILLO LAVA AUTO ESTRELLA

Color	Y
Código	4076
Tipo de filamento	Suave
Longitud de filamento	50 mm
Dimensión	100 x 100 x 100 mm
Material	PVC
Unidades por caja	12
Peso por caja	2,05 kg

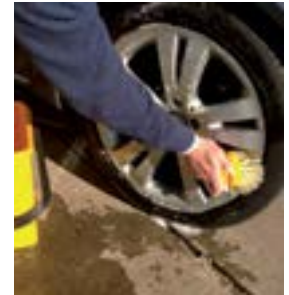

Cepillo **hergonómico** para limpieza en áreas reducidas. Fibra de pita **PVC suave**. Ideal para rincones, lavado de llantas y cubiertas.

Cepillo limpia uñas y manos

Color	W
Código	4441
Dimensión	50 x 130 mm
Material	Poliéster PBT
Unidades por caja	12

Código	4443 KIT
Dimensión	50 x 130 mm
Material	Poliéster PBT
Unidades por caja	12

Este nuevo cepillo con base de polipropileno y fibra Nitalyl PBT ha sido diseñado para **promover la limpieza de manos** en lugares donde el **aseo** es de **fundamental** importancia (*Industria alimenticia, hospitales y clínicas*). Mientras que la fibra negra más rígida en el centro ofrece una limpieza profunda de uñas, las fibra más larga en los laterales higieniza el resto de la mano.

El **kit** viene preparado para su **fácil instalación**. Incluye un cepillo de 5x13 cm, un cordón para asegurar el cepillo a la pared, un gancho colgante y un instructivo adhesivo en Español e Inglés.



•4441



•4443



Para mantener la seguridad y la salud, limpie las manos y las uñas con cuidado.

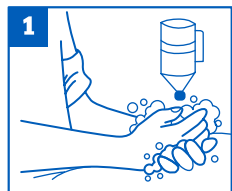

1. Moje sus manos con agua bien caliente. Enjabonar las manos hasta los codos.

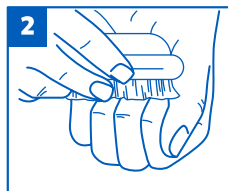

2. Limpie bien las uñas usando el cepillo.



3. Lave las manos completamente hasta los codos usando fricción por veinte segundos.

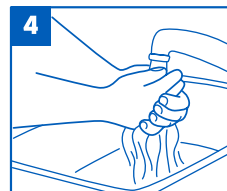

4. Enjuague las manos.

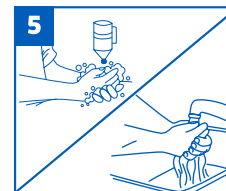

5. Vuelva a lavar con jabón y enjuague otra vez.

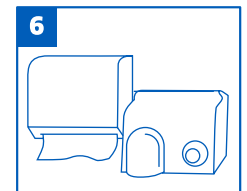

6. Seque sus manos con toalla de papel o con secador de manos.

MANGO DE MADERA

Código	Longitud	Diámetro	Unidad por caja	Peso por caja	Detalle
6011	1,50 m	ø25 mm	25	1 kg	Barnizado
6026	1,40 m	ø28 mm	3	1 kg	Pulido
6027	1,50 m	ø25 mm	25	1 kg	Pulido



•6026

•6011

•6027

MANGO DE ACERO

Colores		B
Código	1051	
Dimensión	1,45 m	
Peso unitario	0,39 kg	
Material	Acero	
Unidades por caja	12	
Peso por caja	5 kg	



•1051

MANGO DE ALUMINIO

Colores	W	BK	B	R	G	Y	O
Código	1053						
Dimensión	1,50 m						
Peso unitario	0,36 kg						
Material	Aluminio						
Unidades por caja	12						
Peso por caja	4,70 kg						



•1053

Cabo de **aluminio** estriado de 1,5 m. con rosca universal y puño. Ideal para uso industrial. Se recomienda para el uso con cepillos industriales, cepillos sanitarios y mopas de lavado. Codificación por colores para **uso sanitario**.

MANGO ERGONÓMICO DE ALUMINIO

Colores		B
Código	3080	
Dimensión	2 m	
Peso unitario	0,34 kg	
Material	Aluminio	
Unidades por caja	10	
Peso por caja	3,8 kg	

Desarrollado en aleación de aluminio muy resistente, lo cual es liviano y de fácil manejo.

- **Extensible** hasta **2 metros** para poder trabajar en paredes y zócalos.
- Puños de sujeción confortables.
- Lisos para lograr una mejor higiene y mantenimiento.



•3080

MANGO ULTRA-HIGIÉNICO

Colores	W	BK	B	R	G	Y	P	O
Código	1040							
Dimensión	1,45 m							
Peso unitario	0,545 kg							
Material	Aluminio / Polipropileno							
Unidades por caja	12							
Peso por caja	7 kg							

- Fabricado en material de aluminio en combinación con polipropileno que **cumplen con FDA, SENASA** y reglamentos vigentes sobre objetos destinados a entrar en contacto con alimentos.
- Cómodos de usar en **ambientes fríos** tales como cámaras frigoríficas y área de producción en **temperatura controlada**.
- Dieléctricos, **no conducen electricidad**.



Cabezal esférico con orificio
para colgar en los racks de pared.

Puntera terminal larga y exterior al tubo de aluminio.

Diámetro de puño de polipropileno
ø33 mm

Diámetro de puño parte aluminio
ø25 mm

Rosca universal acme que se adapta
a todo tipo de producto.

MANGO DE FIBRA DE VIDRIO

Colores	W	B	R	G	Y	P	O
Código	1055						
Dimensión	1,45 m						
Peso unitario	0,430 kg						
Material	Fibra de vidrio						
Unidades por caja	12						
Peso por caja	5,05 kg						

De material liviano y **no conducen electricidad**.



•1055

SECADOR SANITARIO CON GOMA EVA BLANCA

Colores	W	BK	B	R	G	Y	P	O
Código	Tamaño	Unidad por caja	Peso por caja					
6060D	55 cm	20	7,20 kg					
6070D	75 cm	16	7,60 kg					

SECADOR SANITARIO CON GOMA EVA NEGRA

Colores	W	BK	B	R	G	Y	P	O
Código	Tamaño	Unidad por caja	Peso por caja					
6060	55 cm	20	7,20 kg					
6070	75 cm	16	7,60 kg					

Secador de **goma doble de neoprene**.
Con sujetacabo de tuerca universal.
Se utiliza en superficies irregulares.

SECADOR INDUSTRIAL TORK CON GOMA INTERCAMBIABLE

Código	Tamaño	Unidad por caja	Peso por caja
5075	75 cm	16	11 kg
5080	75 cm	24	3 kg

Secador de piso **industrial** fabricado en extrusión de PVC, muy resistente. Goma **recambiable** de caucho vulcanizado. Ideal para uso pesado y trabajo de fuerza.

SECADOR ROBY con goma intercambiable negra

Colores	W	B	R	G	Y
Código	Tamaño	Unidad por caja	Peso por caja		
6006	40 cm	60	12 kg		
7006	40 cm	24	1 kg		

Secador pequeño **reforzado** con **goma recambiable de caucho vulcanizado**. Muy resistente y duradero.

SECADOR SANITARIO con goma de SILICONAS intercambiable

Colores	W	B	R	G	Y
Código	Tamaño	Unidad por caja	Peso por caja		
6006D	40 cm	60	12 kg		
7007	40 cm	24	1 kg		

Secador sanitario reforzado con **goma recambiable de siliconas**.

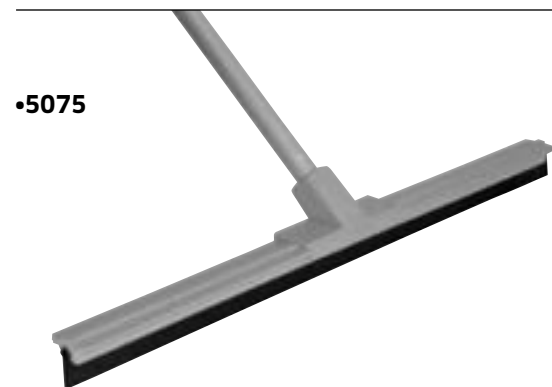

Goma de doble acción para pisos desparejos.



PALA SANITARIA - UNA PIEZA - GRANDE

Colores	W	BK	B	R	G	Y	O
Código	4260						
Dimensión	1120 X 340 mm						
Material	Polipropileno						
Temperatura	120°C						
Unidades por caja	5						
Peso por caja	9,62 kg						



PALA SANITARIA - UNA PIEZA - MEDIANA

Colores	W	BK	B	R	G	Y	O
Código	4240						
Dimensión	1110 x 280 mm						
Material	Polipropileno						
Temperatura	120°C						
Unidades por caja	5						
Peso por caja	7,75 kg						



Las palas sanitarias se usan para transportar y mover sustancias de un lado a otro sin inconvenientes. Dos medidas disponibles para diferentes usos.

El **material** con que están fabricadas las palas es aprobado por **SENASA** y es inocuo a los alimentos. Poseen superficies lisas para poder limpiarlas con facilidad.

CUCHARAS ESPECIERAS

Colores	W	B	R	G	Y	P	O
Código	4430						
Capacidad	520 g						
Material	Polipropileno						
Temperatura	120°C						
Unidades por caja	5						
Peso por caja	1,80 kg						



Código	4420						
Capacidad	393 g						
Material	Polipropileno						
Temperatura	120°C						
Unidades por caja	5						
Peso por caja	1,20 kg						

ESPÁTULAS PLÁSTICAS

Colores	W	B	R	G	Y	P	O
Código	4660 Grande						
Dimensión	100 x 250 mm						
Material	Polipropileno						
Unidades por caja	20						
Peso por caja	1,60 kg						

Código	4420 Chica						
Dimensión	75 x 200 mm						
Material	Polipropileno						
Unidades por caja	24						
Peso por caja	1,70 kg						



•4420



Para múltiples usos y remoción de remanentes de desechos alimenticios.

PALETA MEZCLADORA PERFORADA

Colores	W
Código	4830
Dimensión	1190 x 125 mm
Peso unitario	1,20 kg
Material	Polipropileno
Temperatura	120°C
Unidades por caja	1
Peso por caja	6,50 kg



•4830



PALETA MEZCLADORA LISA

Color	W
Código	4810
Dimensión	1190 x 125 mm
Peso unitario	1,20 kg
Material	Polipropileno
Temperatura	120°C
Unidades por caja	5
Peso por caja	6,50 kg

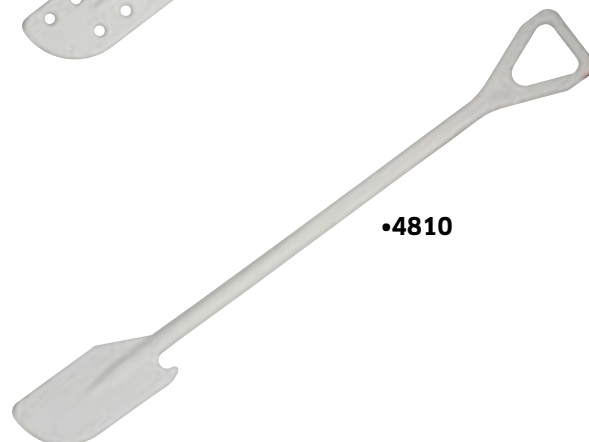

•4810

Paleta especial para remover y mezclar semisólidos.

SECADOR PARA MESADAS CON GOMA DE SILICONAS

Color	W
Código	4676
Dimensión	220x210x40 mm
Material	Polipropileno
Unidades por caja	6
Peso por caja	1,5 kg



TABLA DE CORTE

Colores	W	B	R	G	Y
Código	4510				
Dimensión	13 X 381 X 510 mm				
Peso unitario	232 kg				
Material	PL				
Temperatura	120°C				
Unidades por caja	6				
Peso por caja	15 kg				

Certificadas por NSF



KIT DE TABLAS DE CORTE

Código	4511
Material	PL
Temperatura	120°C
Unidades por caja	1 Kit (6 tablas)

Fabricadas en **polietileno** de **alta densidad** para que tenga una superficie resistente a los cortes de cuchillo y sea fácil lavar.



Segmentadas por color para prevenir la contaminación cruzada en los alimentos.



MARTILLO SANITARIO

Color	W
Código	40706
Dimensión	220 x 140 mm
Peso unitario	0,32 kg
Material	Polipropileno
Unidades por caja	5
Peso por caja	2,00 kg



El material con que están fabricados las herramientas de Food están aprobados por SENASA y **son inocuos a los alimentos**. Poseen superficies lisas para poder limpiarlas con facilidad.

COMPACTADOR DE RESIDUOS

Color	W
Código	40707
Dimensión	1110 x 280 mm
Material	Polipropileno y Acero
Unidades por caja	1



ORGANIZADOR DE PARED DE ALUMINIO

Color	W
Código	55530 Pequeño
Dimensión	550 mm
Material	Aluminio
Unidades por caja	10
Código	55540 Grande
Dimensión	900 mm
Material	Aluminio
Unidades por caja	10

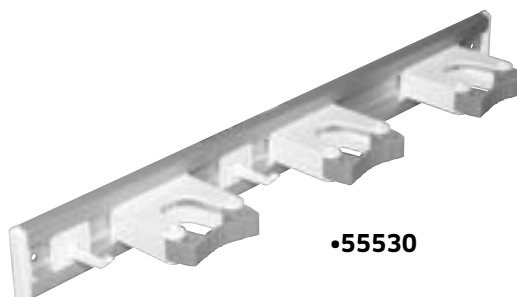

•55530



ORGANIZADOR DE PARED DE PLÁSTICO

Colores	W	BK	B	R	G	Y	P	O
Código	5544							
Dimensión	240 x 160 mm							
Peso unitario	0,27 kg							
Material	Polipropileno							
Unidades por caja	12							
Peso por caja	1,20 kg							



Herramienta perfecta para cuidar y guardar los utensilios de limpieza.
Inyectado en copolímero, fácil de lavar y limpiar.
Cumple con las normas 5S System.

PORTA FIBRA DE MANO

Color	B
Código	5228
Dimensión	230x100 mm
Peso unitario	0,155 kg
Material	Polipropileno
Unidades por caja	12
Peso por caja	2,20 kg



PORTA FIBRA CON SUJETADOR A MANGO

Colores	W	B	R	G	Y
Código	5229				
Dimensión	170 x 100 x 225 mm				
Peso unitario	0,155 kg				
Material	Polipropileno				
Unidades por caja	12				
Peso por caja	2,20 kg				

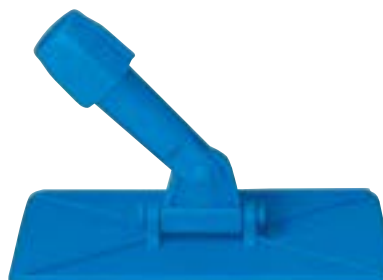

BANDEJA PORTAOBJETOS CARRY

Color	B
Código	3635
Dimensión	400 x 290 x 190 mm
Peso unitario	0,74 kg
Unidades por caja	5
Peso por caja	4,00 kg



CAMBIADOR DE BEBES

Código	6500
Dimensión / abierto	900 x 780 x 530 mm
Dimensión / cerrado	900 x 780 x 100 mm
Peso unitario	1,23 kg
Unidades por caja	1
Peso por caja	1,24 kg

- Bandeja grande y profunda con cinturón de seguridad.
- Sistema de bisagra y amortiguador oculto.
- Soporte tipo escuadra que ofrece mayor firmeza y estabilidad.
- Ganchos externos para colgar bolsa de pañales o cartera.



PALA RECOGEDORA LOBBY

Colores	W	BK	B	R	G	Y
Código	3101					
Dimensión	280 x 280 x 150 mm					
Peso unitario	0,700 kg					
Unidades por caja	6					
Peso por caja	4,70 kg					

Pala LOBBY basculante.
Cabo de aluminio y clip de ajuste a escoba.



SEÑALES DE PISO

Código	Tamaño	Unidad por caja	Peso por caja
8623	870 mm	6	18 kg
8624	870 mm	6	18 kg
8625	870 mm	6	18 kg

Modelos:

PISO MOJADO / ÁREA CERRADA / NO PASAR

- Inyección de polipropileno muy resistente a golpes
- Altura 870 mm
- Impresión en español e inglés.
- Se puede plegar y guardar para mayor comodidad.



•8623



•8624



•8625

PAÑO DE MICROFIBRA PARA MANO

Colores	W	B	R	G	Y
Código	PM400				
Dimensión	400 X 400 mm				
Peso unitario					
Material	Microfibra				
Unidades por caja	20				
Peso por caja	3,96 kg				



Aumenta la productividad

- Dura 10 veces más que otro tejido y limpia 3 veces más rápido.
- Utiliza 95% menos líquido y químicos que otro sistema.
- Reduce los costos de trabajo en un 15%.
- Soporta **500 lavados**.

Calidad superior de limpieza

- Elimina la contaminación cruzada por remoción y elimina bacterias de superficies lisas en 94,5%.
- Es 4 veces más efectivo para trabajar sobre superficies porosas.
- Se puede **esterilizar** e **higienizar** a alta temperatura o con agentes químicos.
- No raya.

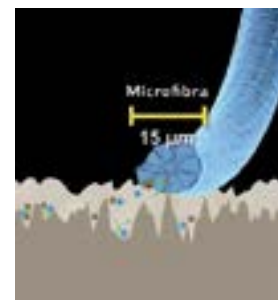
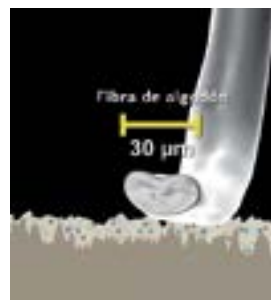
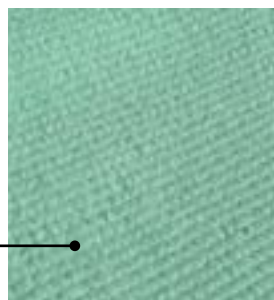

- Superior textil de microfibra probada para eliminar más del 95% de los microorganismos.
- Ayuda a reducir la contaminación cruzada.
- Soporta 500 lavadas comerciales.

MANOPLA DE MICROFIBRA

Color	B
Código	2055
Dimensión	290 x 210 mm
Peso unitario	0,070 kg
Material	Microfibra
Unidades por caja	12
Peso por caja	1 kg



Manopla en forma de guante para colocar en la mano y lavar automóviles y vehículos.

PAÑO DE MICROFIBRA PARA PISO

Color	B
Código	PM600
Dimensión	60 x 40 cm
Peso unitario	0,800 kg
Material	Microfibra
Unidades por caja	30
Peso por caja	2,60 kg



Presentación en blíster individual.

PAÑO DE APLICACIÓN DE CERAS

Código	9100
Dimensión	40 cm
Unidades por caja	12

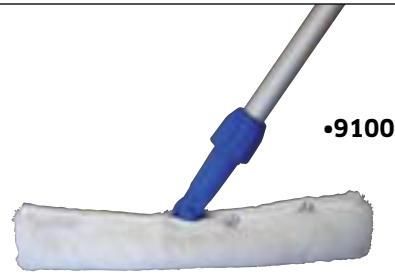

REPUESTO DE PAÑO DE APLICADOR DE CERAS

Código	9109
Dimensión	40 cm
Unidades por caja	12



SOPORTE DE PAÑO DE APLICADOR DE CERAS

Código	9147
Dimensión	40 cm
Unidades por caja	12



BALDE RECTANGULAR DE APLICACIÓN DE CERAS

Código	7915
Dimensión	22 L
Unidades por caja	5
Peso por caja	7,75 kg

Incluye ruedas.



RASQUETAS

Ideal para remover suciedades, adhesivos, grasas, chicles.

Código	9151
Dimensión	11 x 21 cm
Unidades por caja	12

9151 Raqueta de pisos mango corto

9154 Repuesto de cuchillas de rasqueta de pisos.



Código	9091
Dimensión	25 cm
Unidades por caja	10

9091 Raqueta de pisos de bolsillo

9095 Repuesto de cuchillas de rasqueta de bolsillo.



DUSTER FLEXIBLE MANGO CORTO

Código	FD200
Dimensión	51 cm
Material	Aluminio
Unidades por caja	10

DUSTER FLEXIBLE MANGO EXTENSIBLE

Código	FD220
Dimensión	160 cm
Material	Aluminio
Unidades por caja	10

La mopa flexible es la herramienta ideal para **limpiar en altura** y en lugares estrechos o pequeños.

- Material de **microfibra** desmontable y lavable.
- Se puede dar la forma necesaria para entrar en cualquier ángulo.

Para aire acondicionado, ventiladores de techo, mamparas, plafones de luces, etc.



MOPA LIMPIATUBERÍAS DE ALGODÓN

Código	5997
Dimensión	3 m
Unidades por caja	6

5996 Repuesto de mopa limpiatuberías.

Armazón metálico y mopa de algodón en **forma curva** para poder llegar a todo tipo de superficie redondeada. **Incluye mango extensible** de aluminio de 3 metros.



Especial para tubos de calefacción, cabreadas, cañerías de aire comprimido y agua, tubos de iluminación, ventiladores de techo, etc.

MOPA LIMPIA PAREDES

Código	5999
Dimensión	1,5 m
Unidades por caja	6

5998 Repuesto de mopa limpia paredes.

Armazón de plástico y mopa de algodón con hilado corto en forma de buclé. Incluye mango de aluminio de 1,5 m de largo. Aplicación: **limpieza de paredes** lisas o azulejadas.



CEPILLO TRIÁNGULO DE TECHOS

Código	0610
Unidades por caja	6

Fabricado con **fibra de PVC** y puntas plumadas. Posee forma triangular para alcanzar **ángulos** y rincones en paredes y techos. Aplicación: techos.



BALDE HERMÉTICO RECTANGULAR

Colores		B	R
Código	8440		
Capacidad	22 l		
Unidades por caja	1		

Balde hermético con tapa y ruedas.



Código	8440
Capacidad	22 L
Unidades por caja	1

Balde hermético sin tapa. Manija plástica.



TAPA DE BALDE HERMÉTICO

Código	8440
Unidades por caja	1

Las tapas se venden por separado.



BALDE ORIÓN 25 LITROS

Colores	W	B	R	G	Y
Código	8108				
Dimensión	285 x 360 x 340 mm				
Material	Polipropileno				
Temperatura	100°C				
Unidades por caja	4				
Peso por caja	5,60 kg				

Balde sanitario de 25 litros con manija plástica. Disponible en cinco colores.



BALDE EASY 8 LITROS

Colores	W	B	R	G	Y
Código	8107				
Dimensión	210 x 200 x 260 mm				
Material	Polipropileno				
Temperatura	100°C				
Unidades por caja	4				
Peso por caja	2,00 kg				

Balde de 8 litros con manija plástica para uso de microfibra.



BALDE GEMINI

Colores	B	R	Y
Código	2059 con ruedas		
Capacidad	20 L		
Unidades por caja	4		
Código	2060 sin ruedas		
Dimensión	20 L		
Unidades por caja	4		

Balde **doble** con división de líquidos.

- Gran capacidad de 20 litros.
- Doble manija.
- Escurridor centrado.
- Para usar con Minimop.
- Ideal para ambientes reducidos.
- Opcional con ruedas para transportar.

•2059



BALDE VEGA

Colores	B	R	G	Y
Código	7960			
Capacidad	30 L			
Unidades por caja	1			

Balde de un solo compartimento.

- Escurridor lateral con manija curva facilita el prensado del mop reduciendo el esfuerzo.
- Capacidad 30 litros.
- Manija de plástico.
- Ruedas de 80 mm diámetro y paragolpe.
- **Apilable** para almacenar o reducir costos de transporte.

•7960



APILABLE

BALDE SUPERMAX

Colores	B	R	G	Y
Código	7970			
Capacidad	33 L			
Unidades por caja	1			

Balde **doble** con **divisor de líquidos removible**.

- Escurridor lateral con manija curva facilita el prensado del mop reduciendo el esfuerzo.
- Capacidad 33 litros.
- Manija de acero.
- Ruedas de 80 mm diámetro y paragolpe.
- Alto y ergonómico.

Tabique divisor removible para utilizar tanto como balde doble cubo, así como también de un solo compartimento. Al prensar la mopa, el líquido sucio o contaminado se separa del agua limpia logrando una mayor productividad y eficiencia.

•7970



BALDE MEGA

Color	Y
Código	7980
Capacidad	40 L
Unidades por caja	1

Balde doble con divisor de líquidos **fijo** para separar el agua sucia del agua limpia.

- Escurreidor lateral con manija curva para facilitar el prensado del mop y reducir el esfuerzo.
- Gran capacidad de 40 litros único en su tipo de monocasco.
- Doble manija de plástico.
- Ruedas de 80 mm diámetro con tapa anti-hilo y paragolpes.
- Enganche y borde para desagote rápido.



El balde Mega posee manija doble y pico vertedor en la parte posterior para poder botar el agua o líquido sin dearramarlo.

BALDE ORION

Código	7962
Capacidad	50 L
Unidades por caja	1

Carro de limpieza **doble cubo** facilita la división de agua limpia y sucia.

- Escurreidor lateral reforzado.
- Capacidad total 50 litros.
- **Dos cubetas** de 25 litros con manijas plásticas.
- Ruedas de $\varnothing 100$ mm facilitan el traslado.
- Ideal para uso hospitalario, industrias, grandes superficies, etc.
- Opcional con manija de acero.



PRENSAS

Código	8000
Tamaño	Mediano
Unidades por caja	2

Código	9000
Tamaño	Grande
Unidades por caja	2

- Resistente y de alta eficiencia.
- Reduce el esfuerzo debido a la **manija curva**, más presión con menos esfuerzo.
- Dura más que cualquier otro tipo de escurrirador convencional comparable.
- Probado para que excedan los 50.000 ciclos de exprimido.
- Acero tubular reforzado.
- Ajustable a todos los baldes Italimpia.
- Único escurrirador adaptable a mopas tradicionales como también a mopas flat.

Dos medidas

- Mediano para mopas hasta 500 gramos.
- Grande para mopas hasta 850 gramos.



CARRO MILENIUM

Código	3103 bolsa sin cierre
Dimensión	100 x 47 x 100 cm
Unidades por caja	1

Código	3106 bolsa con cierre
Dimensión	100 x 47 x 100 cm
Unidades por caja	1

Es la **versión** más **conocida** de carros para limpieza general.

- Construido en polipropileno
- Fácil de maniobrar en áreas pequeñas.
- Bolsa de PVC **standard** o **con cierre** según modelo.
- Se puede combinar con lades de 8 litros o bandeja portaobjetos.
- Todos los modelos de baldes prensamopas se fijan al carro.
- Tapa de seguridad en todas las versiones.



•3103



•3106

CARRO EXTREME

Código	3340
Dimensión	100 x 60 x 120 cm
Unidades por caja	1

Este nuevo carro de limpieza ha sido desarrollado para mover y llevar insumos de mantenimiento y limpieza sobre **superficies irregulares**.

Apto para trabajar en el **exterior** de establecimientos, así como también en áreas abiertas.

CARACTERÍSTICAS:

- Ruedas de traslado montadas sobre rulemanes para una mejor movilidad. Ruedas delanteras de $\varnothing 150$ mm y traseras de $\varnothing 200$ mm
- Mayor despegue del piso, estructura soporta 100 kilogramos de peso.
- Base apoya bolsa.
- Estructura diseñada para aumentar el confort y facilidad de limpieza.
- Provisto de cubetas de 8 litros cada una.



EXTREME

OUTDOOR - TODO TERRENO



CARRO TRAFIC MULTIFUNCIONAL

Código	3114
Dimensión	89 x 47 x 100 cm
Unidades por caja	1

Carro utilitario de **múltiples funciones**.
Para uso en: hoteles, cocinas, metlúrgicas,
talleres, fábricas.



CARRO PLATAFORMA

Código	3300
Ruedas	ø120 mm
Tamaño abierto	81 x 53 x 10 cm
Tamaño cerrado	85 x 53 x 95 cm
Unidades por caja	1

Carro de transporte multiuso ideal para **acarreo de mercadería**.

Utilidad:
Supermercados, depósitos, fábricas, repositores.



CARRO HOUSEKEEPING BIGGER

Código	A3110
Dimensión	134 x 47 x 100 cm
Unidades por caja	1

Carro de **uso** en **habitaciones** para recambio de sábanas, toallas, amenities, etc.

- Doble bolsa con base de apoyo.
- Plegable para reducir espacio en ascensores.
- Piso para apoyar aspiradora o lustradora.
- Combinaciones:
Rueda standard - Rueda grande
Con cobertor - Sin cobertor



•A3103

Opcional con cobertor

Código	A3121
--------	--------------

CARRO HOUSEKEEPING JUNIOR

Código	A3112
Dimensión	114 x 47 x 100 cm
Unidades por caja	1

Carro de ama de llaves para **pequeños hoteles** con una sola bolsa de recolección de sábanas.

- Bolsa simple con base de apoyo.
- Plegable para reducir espacio en ascensores.
- Piso para apoyar aspiradora o lustradora.
- Combinaciones:
Rueda standard - Rueda grande
Con cobertor - Sin cobertor



•A3112

Opcional con cobertor

Código	A3120
--------	--------------

Opcional bandeja aneza con ruedas

Ideal para cargar con aspiradoras, máquinas lustradoras y sobrecarga de ropa de cama.



LAUNDRY

Código	3116
Dimensión	74 x 52 x 110 cm
Unidades por caja	1

Carro de lavandería para **recolección** de **toallas** y **sábanas** sucias.

- Tapa para ocultar la ropa blanca.
- Fácil de desarmar.
- Gran capacidad de carga.

Se puede combinar con organizador de elementos vinílicos de carros.



•3116



LAUNDRY CON ORGANIZADOR

Código	3117
Dimensión	74 x 52 x 110 cm
Unidades por caja	1

Carro de lavandería LAUNDRY con organizador.

MINI LAUNDRY

Código	3111
Dimensión	74 x 52 x 64 cm
Unidades por caja	1

Carro de lavandería de pequeño porte para poder trasladar de una **máquina** a otra, **sábanas** y **toallas** en **procesos de lavado**.



•3111



BANDEJA PORTAOBJETOS DE AMENITIES

Código	8050
Unidades por caja	1

ORGANIZADOR CON BOLSILLOS

Código	8058
Unidades por caja	1

Organizador vinílico.



•8050



•8058



CARRO CATERING SEMI CERRADO

Código	3900
Dimensión	111,5 x 52,4 x 94 cm
Unidades por caja	1

Nuevo diseño de carro para **uso gastronómico** y catering. Ideal para hoteles, cocinas, comedores, restaurantes.



•3900



CARRO CATERING

Código	3700 Mediano
Dimensión	84,5 x 43 x 95 cm
Unidades por caja	1

Código	3800 Grande
Dimensión	102 x 50 x 96 cm
Unidades por caja	1

Carro de servicio para **uso gastronómico** y catering. Ideal para hoteles, cocinas, comedores, restaurantes, bares.



•3800



CUBETAS APLICABLES

Código	2642
Dimensión	33 x 24 x 56 cm
Unidades por caja	1

Código	2641
Dimensión	33 x 23 x 18 cm
Unidades por caja	1

Los carros de servicio y catering pueden combinarse con recipientes para desperdicios y recipientes para utensilios.



•2641 Contenedor de utensilios.



•2642 Contenedor de desechos.



CARROS DE DESINFECCIÓN

Código	SA3720
Dimensión	117 x 50 x 100 cm
Color	blanco/gris

Código	SA3742
Dimensión	138 x 50 x 113 cm
Color	blanco/gris



•SA3720



•SA3742

CARRO DE DESINFECCIÓN COMPACTOS

Código	SA3104
Dimensión	80 x 50 x 97 cm
Color	gris

Código	SA3103
Dimensión	117 x 50 x 100 cm
Color	gris



•SA3104



•SA3103

CARROS DOBLE BOLSA SÁBANAS

Código	SA3118
Dimensión	75 x 48 x 102 cm
Color	blanco/gris

Código	SA3730
Dimensión	134 x 48 x 100 cm
Color	blanco/gris



•SA3118



•SA3730

CARROS DE TRANSPORTE

Código	SA3714
Dimensión	88 x 48 x 100 cm
Color	blanco/gris

Código	SA3117
Dimensión	75 x 35 x 100 cm
Color	blanco/gris



•SA3714



•SA3117

MOPA APC - PUNTA BUCLÉ

Código	U. por caja	Dimensión
0500	10	350 g
0501	10	500 g

Mopa de extremos cortados para propósitos generales de limpieza.

- Mezcla de 4 hebras de **algodón** y **fibras sintéticas**.
- Buen desempeño y **durabilidad**.
- Banda de sujetador angosta para usar con sujetadores laterales tipo visagra y percha.
- Especial para uso en empresas de aseo y **limpieza general**.
- Codificado por colores para diferenciar trabajos y áreas.



•0501



MOPA APC - PUNTA CORTADA

Código	U. por caja	Dimensión
0503	10	350 g
0502	10	500 g

Mopa de extremos cortados para propósitos generales de limpieza.



•0502

MOPA APC - BANDA ANCHA

Código	U. por caja	Dimensión
0407	10	350 g
0408	10	500 g

Rinden y **duran mas** que las mejores mopas de extremos cortados.

- Mezcla de **algodón** y **sintético**, tienen mejor absorción y resistencia.
- Mopa con banda inferior y extremos en curva para cubrir mejor la superficie.
- Banda de sujetador ancha para usar con sujetador tipo mandíbula.
- Especial uso en salud.
- Codificado por colores para diferenciar trabajos y áreas.



•0408



MOPA RAYON

Código	U. por caja	Dimensión
0410	10	350 g
0409	10	500 g

Hilado de 4 hebras de **rayón** desarrollado para **aplicar ceras** acrílicas o hacer un acabado del piso de forma controlada y pareja.

- La banda inferior está en el interior de la mopa lo que ayuda a reducir las marcas de las pasadas.



•0409



Disponible también en color azul, naranja y verde.

MINIMOP

Colores		B	R	G	Y
Código	U. por caja	Dimensión			
6015	10	185 g			
6016	10	220 g			

Mopas de lavado para usar con balde Gemini.

- Hilado de 4 hebras de **algodón** y **poliester**.
- Cabeza intercambiable con rosca universal para cualquier tipo de cabo.
- Extremos de hilado cortado.
- Ideal para uso en ambientes reducidos.



•6016



SUJETADOR DE MOPA ARNOLD

Código	8004 sin mango
Unidad por caja	24

Código	8004 - 1053 con mango
Dimensión	170 cm
Unidad por caja	6

Sujetador lateral visagra ARNOLD.

- **Robusto** y **fuerte**
- Para uso profesional
- Tuerca de ajuste universal para cualquier tipo de cabo
- Disponible con cabos de aluminio.



•8004-1053

•8004

SUJETADOR DE MOPA ITALIANO

Código	8005 sin mango
Unidad por caja	24

Código	8005 - 1053 con mango
Dimensión	160 cm
Unidad por caja	6

Sujetador lateral estilo europeo.

- **Económico** y práctico
- Tuerca de ajuste universal para cualquier tipo de cabo.
- Disponible con cabo de aluminio.



•8005-1053

•8005

SUJETADOR DE MOPA JAWS

Código	8006 sin mango
Unidad por caja	24

Código	8006 - 1053 con mango
Dimensión	170 cm
Unidad por caja	6

Sujetador mandíbula JAWS.

- Para ser usado con mopas de **banda ancha únicamente**.
- Ajuste universal para cualquier tipo de cabo.
- Disponible con cabo de aluminio.



•8006-1053

•8006



La limpieza con **microfibra** ofrece estos importantes beneficios de **productividad**:

- **Velocidad**: estudios independientes muestran un incremento del 40% de velocidad.
- Bienestar del personal de limpieza: trapeando con 1/10 del peso de las mopas convencionales.
- Ventaja del ciclo del costo de vida: la vida útil de una mopa de microfibra es mucho mayor y reduce el uso de químicos como así también de agua.
- **Resultados superiores**, desde la eliminación del polvo, **desinfección** y acabado de pisos.
- Ideal para el uso en SALUD clínicas, laboratorios, hospitales, etc.

MOPS DE MICROFIBRA O PADS

Código	Dimensión	Unidad por caja
DM450	40 cm	10
DM600	60 cm	10

- Fabricado en un tejido denso de 100% microfibra, remueve más polvo, suciedad y bacterias que los productos de limpieza convencionales.
- Dura hasta más de 300 lavados y con agua caliente hasta 95°
- Se pueden **codificar por color** para reducir la contaminación cruzada al diferenciar cada área de uso.
- **Remueve bacterias** de una superficie lisa hasta un 94,5%.
- No pierde fibras o pelusa. Fácil de lavar.

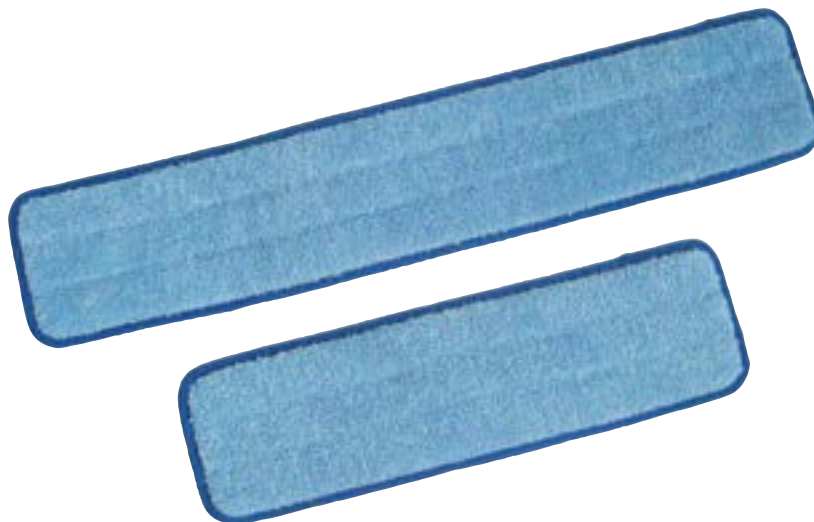

Calidad de limpieza superior

- Elimina la contaminación cruzada por remoción y elimina bacterias de superficies lisas en 94,5%
- Es 4 veces más efectivo para trabajar sobre superficies porosas.
- Se pueden esterilizar e higienizar a alta temperatura o agentes químicos.
- No raya.



Aumenta la productividad

- Dura 10 veces más que otro tejido y limpia 3 veces más rápido.
- Utiliza 95% menos líquido y químicos que otro sistema.
- Reduce los costos de trabajo en un 15%.

Ergonomía

- Tanto los mops como otros elementos son 35% menos pesados que otros sistemas de trabajo.
- Los productos en microfibra son mucho más fáciles de usar, lavar y descontaminar.



La utilización de pads en microfibra permite trabajar ya sea de forma vertical en paredes, como de manera horizontal en pisos. Herramienta ideal para trabajar en áreas de salud tales como quirófanos, laboratorios, habitaciones.



Mop seco para barrer habitaciones y salones.

El mop seco tiene en su superficie pelos de 8 mm densamente tejidos a partir de **100% microfibra** para recoger y almacenar la suciedad electrostáticamente. La superficie de limpieza es 40 veces mayor que con la fibra de algodón regular. Los pads o mops mas grandes de tamaño (80 cm y 100 cm) tienen un revestimiento de espuma adicional para asegurar el contacto a través del mop con superficies irregulares. Disponible en 4 medidas: 40, 60, 80 y 100 cm

MOPS SECO CON FLECO DE MICROFIBRA

Código	Dimensión	Unidad por caja
DR450	40 cm	10
DR600	60 cm	10
DR800	80 cm	10
DR1000	100 cm	10

Este modelo de mop tiene en su parte externa una hilera de flecos de microfibra para **secuestrar eficazmente las partículas de polvo** y suciedad de mayor tamaño haciendo que queden retenidas allí. El resto de partículas pequeñas quedan en el cuerpo del paño.

Descripción de Materiales:

- Base 100% Microfibra - Pelo en bucle.
- Borde exterior: flecos de microfibra en bucle color verde.
- Respaldo esponja de Velcro 5 mm
- Puntas redondeadas y borde de polytape verde de 20 mm



ARMAZONES CON VELCRO

Código	Dimensión	Unidad por caja
5200	40 cm	10
5300	60 cm	10
5400	80 cm	10
5500	100 cm	10

Estos armazones poseen debajo un **velcro** que le permite al mop de microfibra adherirse con facilidad.

- **Construcción de ABS** muy liviano para aumentar la productividad.
- Mecanismo de ajuste al cabo fácil y rápida.
- El perfil del armazón es plano lo cual es fácil de limpiar y sanitario.
- Puntas en ángulo para poder llegar a rincones.

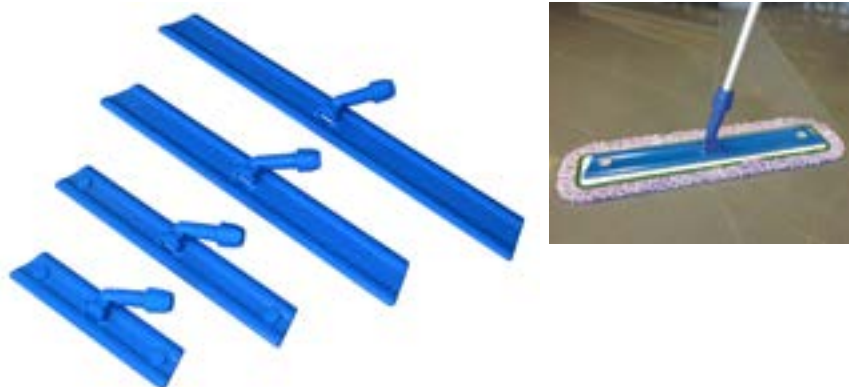

MOPA SECA PRO

Código	Dimensión	Unidad por caja
8011	100 cm	12
8010	80 cm	12
8025	60 cm	12
8012	45 cm	12

Funda de algodón con ribetes azules **muy resistentes** que le confieren gran duración. **El hilado es 100% algodón**, lo cual absorbe mucho más polvo. La medida de ancho es tipo americana y se combina con armazones tanto de hierro como de plástico de la línea PRO. Estas mops deben utilizarse con secuestrantes o químicos. **Uso:** secuestrado y barrido de polvo de rápida acción.

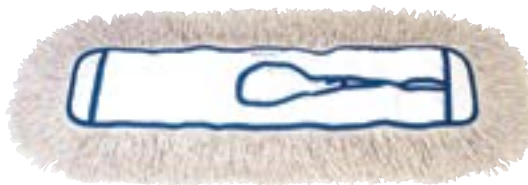

MOPA SECA PRO

Código	Dimensión	Unidad por caja
8015	100 cm	12
8017	80 cm	12
8026	60 cm	12
8016	45 cm	12

Funda de algodón con ribetes azules muy resistentes que le confieren gran duración. **Hilado 100% acrílico**, lo cual **crea una estática** que atrapa más polvo. La medida de ancho es tipo americana y se combina con armazones tanto de hierro como de plástico de la línea PRO. **Uso:** secuestrado y barrido de polvo de rápida acción.



Las mops secas Línea PRO están adaptadas para un uso intenso y de alta performance. Se pueden lavar y reutilizar varias veces sin que pierda sus cualidades.

ARMAZON DE MOPA PRO - ACERO

Código	Dimensión	Unidad por caja
8013	100 cm	12
8018	80 cm	12
8027	60 cm	12
8014	45 cm	12

Armazón para sostén de mopa seca. Fabricado **en acero** con sujeción de plástico. **Movimiento universal** y anclaje para todo **tipo de mangos**. Medida tipo americana.

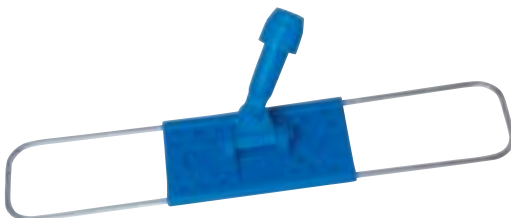

ARMAZON DE MOPA PRO - PLÁSTICO

Código	Dimensión	Unidad por caja
8028	100 cm	12
8031	80 cm	12
8029	60 cm	12
8030	45 cm	12

Armazón para sostén de mopa seca. **Fabricado en inyección de plástico**. Para desenfundar se puede plegar. **Movimiento universal** y anclaje para todo tipo de mangos. Medida tipo americana.



MOPA SECA TUFTING DE ALGODÓN

Código	Dimensión	Unidad por caja
7000T	100 cm	12
7001T	80 cm	12
7002T	60 cm	12
7003T	45 cm	12

Funda de algodón **con botones**. Hilo **100% algodón**. Medida de ancho europea para utilizar con armazones de hierro TUFT.

Aplicación: necesita aplicarse con secuestrantes de polvo.

Uso: secuestrado y barrido de polvo rápida acción.



MOPA SECA TUFTING DE ACRÍLICO

Código	Dimensión	Unidad por caja
7000TA	100 cm	12
7001TA	80 cm	12
7002TA	60 cm	12
7003TA	45 cm	12

Funda de algodón con botones. Hilado **100% acrílico** que crea una estática a la cual el polvo se adhiere.

Medida de ancho europea y se combina con armazones de hierro TUFT.

Aplicación: estas mops **NO** necesitan ser aplicadas con secuestrantes de polvo.

Uso: secuestrado y barrido del polvo mediante una acción rápida.



ARMAZÓN TUFTING DE ACERO

Código	Dimensión	Unidad por caja
4000T	100 cm	12
4001T	80 cm	12
4002T	60 cm	12
4003T	45 cm	12

Armazón para sostén de mopa seca.

Fabricado **en acero** con sujeción de plástico.

Movimiento universal y anclaje para todo tipo de mangos.

Medida europea.

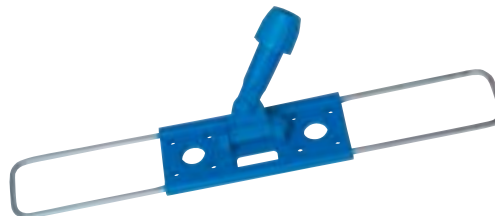

Las mops de Lineas **PRO, TUFTING y EURO** tienen en sus armazones tuerca de ajuste **para cualquier tipo de mango**.

MOPA SECA COMERCIAL

Código	Dimensión	Unidad por caja
7001	80 cm	12
7002	60 cm	12
7003	35 cm	12

Funda e hilado de algodón.
Medida de ancho europea y se combinan con armazones comerciales plegables.



•7001

MOPA EURO MICROFIBRA

Código	Dimensión	Unidad por caja
9002	60 cm	12
9003	35 cm	12

Fabricada en **microfibra** ideal para captar partículas ultrafinas. Fácil de lavar y rápido secado (*soporta lavados en agua caliente a 95°*).

Alta duración. **Muy resistente.** Liviana.

Aplicación: estas mops NO necesitan secuestrantes y se usan en seco.

Ideal para pisos porcelanatos, pisos flotantes, cerámicos, etc.

Uso: clínicas, laboratorios y hospitales.



•9002



Las mops secas Linea PRO están adaptadas para un uso intenso y de alta performance. Se pueden lavar y reutilizar varias veces sin que pierda sus cualidades.

ARMAZON COMERCIAL DE ACERO

Código	Dimensión	Unidad por caja
4001	80 cm	12
4002	60 cm	12
4003	35 cm	12

Armazón para sostén de mopa seca. Fabricado en acero. **Movimiento limitado** y anclaje sólo para roscas cónicas.

Medida europea.

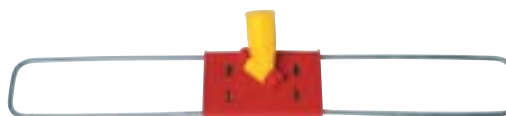

•4001

ARMAZON EURO DE PLÁSTICO

Código	Dimensión	Unidad por caja
4042	60 cm	12
4043	35 cm	12

Se recomienda el uso de **armazón** de plástico **plegable** para el uso de mops de microfibra atento a las normas en áreas de salud.



•4042



MOPA COMERCIAL CON ARMAZÓN

Código	Dimensión	Unidad por caja
6001	80 cm	12
6002	60 cm	12
6003	35 cm	12



•6001

ARMAZÓN DE MOPA FLAT

Código	Dimensión	Unidad por caja
8116	40 cm	10

- Se puede usar con **doblo sistema** para FLAT y POCKET.
- Fabricado en **polipropileno** y **Nylon**.

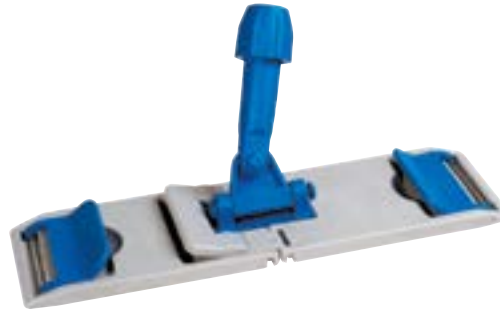

MOPA FLAT DE MICROFIBRA

Código	Dimensión	Unidad por caja
8120	40 cm	10

El **mop** queda **enganchado** para poder escurrir con balde prensamopas.

- Para lavar pisos y paredes.
- Para acabados de pisos con ceras acrílicas.
- Sistema de enganche con lengüeta.



MOPA FLAT DE MICROFIBRA POCKET

Código	Dimensión	Unidad por caja
8123	40 cm	10

El **mop se desprende** para poder cambiarlo por otro.

- Para desinfección en pisos y paredes.
- Sistema de enganche con bolsillo.



MOPA FLAT HILADO DE MICROFIBRA

Código	Dimensión	Unidad por caja
8123	40 cm	10

Hilado de **microfibra** y **tela** de **polyester**. **Alta durabilidad**, tiene enganche de bolsillo y de lengüeta.



SECAVIDRIOS INOX

Código	Dimensión	Unidad por caja
9051	25 cm	10
9052	35 cm	10
9053	45 cm	10

El **mejor** secavidrio de uso **profesional**.
Desarrollado con la más alta tecnología en
diseño y utilidad.

- Fabricado 100% en **acero inoxidable**, puño y vaina.

Código	Dimensión	Unidad por caja
9063	25 cm	25
9064	35 cm	25
9065	45 cm	25



•9052



•9064



•9061

SECAVIDRIOS REX

Código	Dimensión	Unidad por caja
9058	25 cm	10
9059	35 cm	10
9060	45 cm	10

Alternativa **semi-profesional** a un costo menor pero con las mismas características que un secavidrio profesional.

- Mango de **nylon liviano** y muy resistente a golpes.

Código	Dimensión	Unidad por caja
9075	25 cm	25
9076	35 cm	25
9077	45 cm	25



•9059



•9076



•9062

SECAVIDRIOS VICEVERSA AMBO

Código	Dimensión	Unidad por caja
9054	25 cm	5
9055	35 cm	5
9056	45 cm	5

Secavidrio viceversa **doble profesional**.

- Fabricado en inyección de polipropileno.
- Fleje de acero inoxidable.
- Goma de caucho blanda.
- Paño lavador desmontable de poliamida.

Aplicación: permite **enjabonar y secar** los vidrios en **un solo paso**, ahorrando tiempo. Ideal para vidrios en altura y lugares de mucho calor.



•9055



SECAVIDRIOS MOVIL

Código	Dimensión	Unidad por caja
9041	25 cm	5
9042	35 cm	5
9043	45 cm	5

Secavidrio con **movimiento lateral**.

Fabricado en inyección de polipropileno, fleje de acero inoxidable, goma de caucho blanda. El movimiento lateral le permite trabajar en vidrios con poca altura pero extensos de ancho.



•9042

REPUESTO DE GOMA O HULE

Código	Dimensión	Unidad por caja
9072	72 cm	24

La goma laminada es el principal elemento de cualquier secavidrio porque está en contacto directo con el vidrio y la suciedad.

Son fabricada con los mejores componentes de **caucho natural** y vulcanizada a **alta temperatura** y presión.

Antes de ser embaladas, las tiras de goma son recubiertas con talco para mantenerlas frescas y listas para usar.



•9072



PAÑO ENJABONADOR DE VIDRIOS COMPLETO

Código	Dimensión	Unidad por caja
9101	25 cm	12
9102	35 cm	12
9103	45 cm	12

Paño lavador completo de **poliamida/poliéster** sin fibra abrasiva.



•9102

PAÑO ENJABONADOR DE VIDRIOS COMPLETO

Código	Dimensión	Unidad por caja
9131	25 cm	12
9132	35 cm	12
9133	45 cm	12

Paño lavador completo de **poliamida/poliéster** con fibra abrasiva.



•9132

REPUESTO DE PAÑO LAVADOR STANDARD

Código	Dimensión	Unidad por caja
9105	25 cm	25
9106	35 cm	25
9107	45 cm	25



•9106

REPUESTO DE PAÑO LAVADOR MICROFIBRA

Código	Dimensión	Unidad por caja
9112	25 cm	25
9113	35 cm	25
9114	45 cm	25



•9113

REPUESTO DE PAÑO LAVADOR CON FIBRA ABRASIVA

Código	Dimensión	Unidad por caja
9135	25 cm	25
9136	35 cm	25
9137	45 cm	25

La **fibra abrasiva** sirve para **remover smog** o excremento de moscas de los vidrios



•9136

SOPORTE "T" DE LAVADOR

Código	Dimensión	Unidad por caja
9141	25 cm	25
9142	35 cm	25
9143	45 cm	25



•9142

TUBO TELESCÓPICO PRO

Código	Dimensión	Unidad por caja
9079	1,20 m	10
9080	2,50 m	10
9078	3 m	10
9082	4 m	10
9087	4.50 m	10
9084	6 m	10

Las astas telescópicas **PRO** ofrecen un rango completo de posibilidades para la **limpieza en gran altura**.

Están comprendidas en 2, 3 y 4 tramos. Estos 6 modelos van desde 1,20 metros hasta 6 metros de largo.

Fabricadas en una aleación de **aluminio liviano**, fuerte y flexible al mismo tiempo.

Puntera cónica adaptable a secavidrios y enjabonadores.



•9088
Puntera en ángulo



•9089
Puntera telescópico Pro

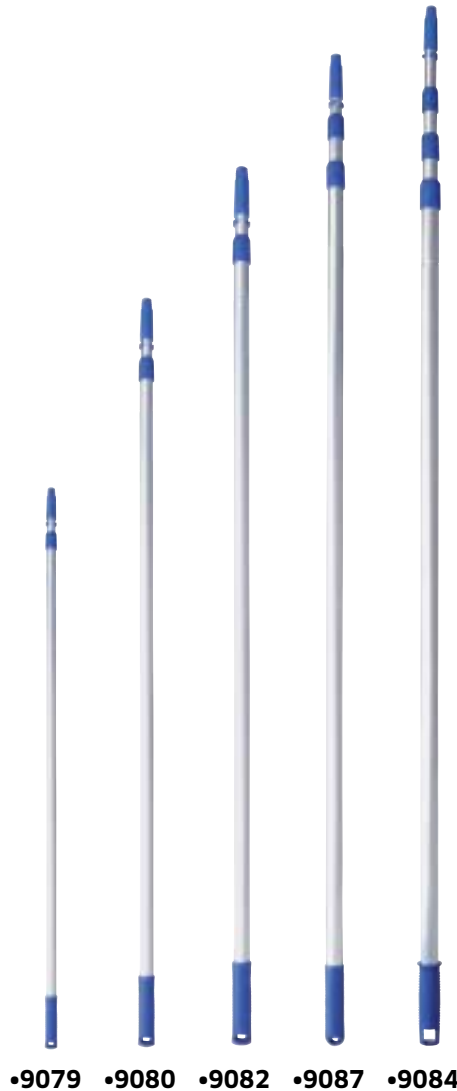

TUBO TELESCÓPICO ECO

Código	Dimensión	Unidad por caja
64404	2 m	10
64403	3 m	10

Las astas telescópicas **ECO** están disponibles en dos tamaños, siendo la altura máxima de 3,5 metros.

Este modelo viene con una puntera de rosca con filete para utilizar con cepillos lavaparedes, limpieachos, mopas limpatuberías, etc.

•64403



•64404



•9090
Puntera telescópico Eco.



RASQUETA TIPO CLIP DE VIDRIOS

Código	Dimensión	Unidad por caja
9116	-	1

Incluye puño.



KIT MALETÍN VIDRIERO COMPLETO

Código	Dimensión	Unidad por caja
9120	-	1

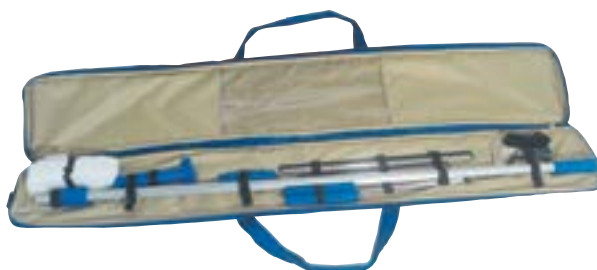

CARTUCHERA, CINTURÓN, BOLSA

Código	Dimensión	Unidad por caja
4010	-	1
4015	-	1
4011	-	1



SECAVIDRIOS VICEVERSA DUO

Código	9057
Tamaño cabezal	20 cm
Tamaño mango	57 cm
Unidades por caja	24

Fabricados para **utilizar en estaciones de servicio y surtidores de gasolinería**. Material de polipropileno inyectado, goma de caucho natural. La goma espuma está cubierta por una malla que sirve de protección al desgaste.

- Repuestos de cabezal de secavidrios a disposición.





Nardi S.A.

Ruta 32 km 1,5 • Parque Industrial Pergamino.
2700 Pergamino, Buenos Aires, Argentina.
Tel: (54) 2477 43 2778 / 43 0724 / 42 5380 (rot.)
Fax: (54) 2477 42 5380
info@italimpia.com.ar



www.italimpia.com.ar

 www.facebook.com/italimpia